

Für den Betreiber

Betriebsanleitung



ecoTEC plus

Gas-Wandheizgerät mit Brennwerttechnik

DE

Herausgeber/Hersteller

Vaillant GmbH

Berghauser Str. 40 ■ D-42859 Remscheid
Telefon 021 91 18-0 ■ Telefax 021 91 18-28 10
info@vaillant.de ■ www.vaillant.de



Inhalt

Inhalt	B	Statuscodes – Übersicht.....	12
	C	Störungsbehebung.....	13
1 Sicherheit			3
1.1 Handlungsbezogene Warnhinweise			3
1.2 Bestimmungsgemäße Verwendung			3
1.3 Allgemeine Sicherheitshinweise			3
2 Hinweise zur Dokumentation.....			5
2.1 Mitgeltende Unterlagen beachten.....			5
2.2 Unterlagen aufbewahren			5
2.3 Gültigkeit der Anleitung.....			5
3 Produktbeschreibung.....			5
3.1 Produktaufbau			5
3.2 Bedienelemente.....			5
3.3 Angezeigte Symbole.....			6
3.4 Angaben auf dem Typenschild			6
3.5 Seriennummer			7
3.6 CE-Kennzeichnung.....			7
3.7 DVGW-Zeichen.....			7
4 Betrieb			7
4.1 Bedienkonzept.....			7
4.2 Grundanzeige			7
4.3 Menüdarstellung			7
4.4 Bedienebenen.....			7
4.5 Schrankartige Verkleidung			8
4.6 Absperrrichtungen öffnen			8
4.7 Produkt in Betrieb nehmen			8
4.8 Produkt einschalten			8
4.9 Heizungsvorlauftemperatur einstellen			8
4.10 Warmwassertemperatur einstellen			8
4.11 Komfortbetrieb ein- und ausschalten.....			8
4.12 Schichtladespeicher aktivieren			8
4.13 Produktfunktionen ausschalten			9
4.14 Richtigen Fülldruck der Heizungsanlage sicherstellen.....			9
4.15 Heizungsanlage vor Frost schützen			10
5 Störungsbehebung.....			10
5.1 Störung erkennen und beheben			10
5.2 Statuscodes (Live Monitor) aufrufen.....			10
6 Pflege und Wartung.....			10
6.1 Wartung			10
6.2 Produkt pflegen.....			10
6.3 Wartungsmeldungen ablesen			10
6.4 Kondensatablaufleitung und Ablauftrichter prüfen.....			10
7 Außerbetriebnahme.....			11
7.1 Produkt vorübergehend außer Betrieb nehmen.....			11
7.2 Produkt endgültig außer Betrieb nehmen.....			11
8 Recycling und Entsorgung			11
9 Garantie und Kundendienst.....			11
9.1 Garantie			11
9.2 Kundendienst.....			11
Anhang			12
A Betreiberebene – Übersicht			12



1 Sicherheit

1.1 Handlungsbezogene Warnhinweise

Klassifizierung der handlungsbezogenen Warnhinweise

Die handlungsbezogenen Warnhinweise sind wie folgt mit Warnzeichen und Signalwörtern hinsichtlich der Schwere der möglichen Gefahr abgestuft:

Warnzeichen und Signalwörter



Gefahr!

unmittelbare Lebensgefahr oder Gefahr schwerer Personenschäden



Gefahr!

Lebensgefahr durch Stromschlag



Warnung!

Gefahr leichter Personenschäden



Vorsicht!

Risiko von Sachschäden oder Schäden für die Umwelt

1.2 Bestimmungsgemäße Verwendung

Bei unsachgemäßer oder nicht bestimmungsgemäßer Verwendung können Gefahren für Leib und Leben des Benutzers oder Dritter bzw. Beeinträchtigungen des Produkts und anderer Sachwerte entstehen.

Das Produkt ist als Wärmeerzeuger für geschlossene Heizungsanlagen und die Warmwasserbereitung vorgesehen.

Die bestimmungsgemäße Verwendung beinhaltet:

- das Beachten der beiliegenden Betriebsanleitungen des Produkts sowie aller weiteren Komponenten der Anlage
- die Einhaltung aller in den Anleitungen aufgeführten Inspektions- und Wartungsbedingungen.

Dieses Produkt kann von Kindern ab 8 Jahren und darüber sowie von Personen mit verringerten physischen, sensorischen oder mentalen Fähigkeiten oder Mangel an Erfahrung und Wissen benutzt werden, wenn sie beaufsichtigt oder bezüglich des sicheren Gebrauchs des Produktes unterwiesen wurden und die daraus resultierenden Gefahren verstehen. Kinder dürfen nicht mit dem Produkt spielen. Reinigung und Benutzer-War-

tung dürfen nicht von Kindern ohne Beaufsichtigung durchgeführt werden.

Eine andere Verwendung als die in der vorliegenden Anleitung beschriebene oder eine Verwendung, die über die hier beschriebene hinausgeht, gilt als nicht bestimmungsgemäß. Nicht bestimmungsgemäß ist auch jede unmittelbare kommerzielle und industrielle Verwendung.

Achtung!

Jede missbräuchliche Verwendung ist untersagt.

1.3 Allgemeine Sicherheitshinweise

1.3.1 Installation nur durch Fachhandwerker

Installation, Inspektion, Wartung und Instandsetzung des Produkts sowie Gaseinstellungen darf nur ein Fachhandwerker durchführen.

1.3.2 Gefahr durch Fehlbedienung

Durch Fehlbedienung können Sie sich selbst und andere gefährden und Sachschäden verursachen.

- ▶ Lesen Sie die vorliegende Anleitung und alle mitgeltenden Unterlagen sorgfältig durch, insb. das Kapitel "Sicherheit" und die Warnhinweise.

1.3.3 Lebensgefahr durch austretendes Gas

Bei Gasgeruch in Gebäuden:

- ▶ Meiden Sie Räume mit Gasgeruch.
- ▶ Wenn möglich, öffnen Sie Türen und Fenster weit und sorgen Sie für Durchzug.
- ▶ Vermeiden Sie offene Flammen (z. B. Feuerzeug, Streichholz).
- ▶ Rauchen Sie nicht.
- ▶ Betätigen Sie keine elektrischen Schalter, keine Netzstecker, keine Klingeln, keine Telefone und andere Sprechanlagen im Gebäude.
- ▶ Schließen Sie die Gaszähler-Absperreinrichtung oder die Hauptabsperreinrichtung.
- ▶ Wenn möglich, schließen Sie den Gasabsperrhahn am Produkt.
- ▶ Warnen Sie die Hausbewohner durch Rufen oder Klopfen.

1 Sicherheit



- ▶ Verlassen Sie unverzüglich das Gebäude und verhindern Sie das Betreten durch Dritte.
- ▶ Alarmieren Sie Polizei und Feuerwehr, sobald Sie außerhalb des Gebäudes sind.
- ▶ Benachrichtigen Sie den Bereitschaftsdienst des Gasversorgungsunternehmens von einem Telefonanschluss außerhalb des Gebäudes.

1.3.4 Lebensgefahr durch versperrte oder undichte Abgaswege

Bei Abgasgeruch in Gebäuden:

- ▶ Öffnen Sie alle zugänglichen Türen und Fenster weit und sorgen Sie für Durchzug.
- ▶ Schalten Sie das Produkt aus.
- ▶ Benachrichtigen Sie einen Fachhandwerksbetrieb.

1.3.5 Lebensgefahr durch austretende Abgase

Wenn Sie das Produkt mit leerem Kondensatsiphon betreiben, dann können Abgase in die Raumluft entweichen.

- ▶ Stellen Sie sicher, dass der Kondensatsiphon zum Betrieb des Produkts stets befüllt ist.

1.3.6 Lebensgefahr durch explosive und entflammbare Stoffe

- ▶ Verwenden oder lagern Sie keine explosiven oder entflammbaren Stoffe (z. B. Benzin, Papier, Farben) im Aufstellraum des Produkts.

1.3.7 Lebensgefahr durch Veränderungen am Produkt oder im Produktumfeld

- ▶ Entfernen, überbrücken oder blockieren Sie keinesfalls die Sicherheitseinrichtungen.
- ▶ Manipulieren Sie keine Sicherheitseinrichtungen.
- ▶ Zerstören oder entfernen Sie keine Plomben von Bauteilen.
- ▶ Nehmen Sie keine Veränderungen vor:
 - am Produkt
 - an den Zuleitungen für Gas, Zuluft, Wasser und Strom
 - an der gesamten Abgasanlage

- am gesamten Kondensatablaufsystem
- am Sicherheitsventil
- an den Ablaufleitungen
- an baulichen Gegebenheiten, die Einfluss auf die Betriebssicherheit des Produkts haben können

1.3.8 Vergiftungsgefahr durch unzureichende Verbrennungsluftzufuhr

Bedingungen: Raumluftabhängiger Betrieb

- ▶ Sorgen Sie für eine ausreichende Verbrennungsluftzufuhr.

1.3.9 Risiko eines Korrosionsschadens durch ungeeignete Verbrennungs- und Raumluft

Sprays, Lösungsmittel, chlorhaltige Reinigungsmittel, Farben, Klebstoffe, Ammoniakverbindungen, Stäube u. Ä. können zu Korrosion am Produkt und in der Luft-Abgas-Führung führen.

- ▶ Sorgen Sie dafür, dass die Verbrennungsluftzufuhr stets frei von Fluor, Chlor, Schwefel, Stäuben usw. ist.
- ▶ Sorgen Sie dafür, dass am Aufstellort keine chemischen Stoffe gelagert werden.

1.3.10 Risiko eines Sachschadens durch Frost

- ▶ Stellen Sie sicher, dass die Heizungsanlage bei Frost auf jeden Fall in Betrieb bleibt und alle Räume ausreichend temperiert sind.
- ▶ Wenn Sie den Betrieb nicht sicherstellen können, dann lassen Sie einen Fachhandwerker die Heizungsanlage entleeren.

1.3.11 Verletzungsgefahr und Risiko eines Sachschadens durch unsachgemäße oder unterlassene Wartung und Reparatur

- ▶ Versuchen Sie niemals, selbst Wartungsarbeiten oder Reparaturen an Ihrem Produkt durchzuführen.
- ▶ Lassen Sie Störungen und Schäden umgehend durch einen Fachhandwerker beheben.
- ▶ Halten Sie die vorgegebenen Wartungsintervalle ein.



2 Hinweise zur Dokumentation

2.1 Mitgeltende Unterlagen beachten

- ▶ Beachten Sie unbedingt alle Betriebsanleitungen, die Komponenten der Anlage beiliegen.

2.2 Unterlagen aufbewahren

- ▶ Bewahren Sie diese Anleitung sowie alle mitgeltenden Unterlagen zur weiteren Verwendung auf.

2.3 Gültigkeit der Anleitung

Diese Anleitung gilt ausschließlich für:

Produkt - Artikelnummer

VC DE 146/5-5 E	0010019267
VC DE 146/5-5 LL	0010019268
VC DE 206/5-5 E	0010019269
VC DE 206/5-5 LL	0010019270
VC DE 206/5-5 P	0010019271
VC DE 266/5-5 E	0010019272
VC DE 266/5-5 LL	0010019273
VC DE 316/5-5 E	0010019274
VC DE 316/5-5 LL	0010019275
VCW DE 206/5-5 E	0010019276
VCW DE 206/5-5 LL	0010019277
VCW DE 206/5-5 P	0010019278
VCW DE 266/5-5 E	0010019279
VCW DE 266/5-5 LL	0010019280
VCI DE 206/5-5 E	0010019281
VCI DE 206/5-5 LL	0010019282
VCI DE 266/5-5 E	0010019283
VCI DE 266/5-5 LL	0010019284

3 Produktbeschreibung

3.1 Produktaufbau

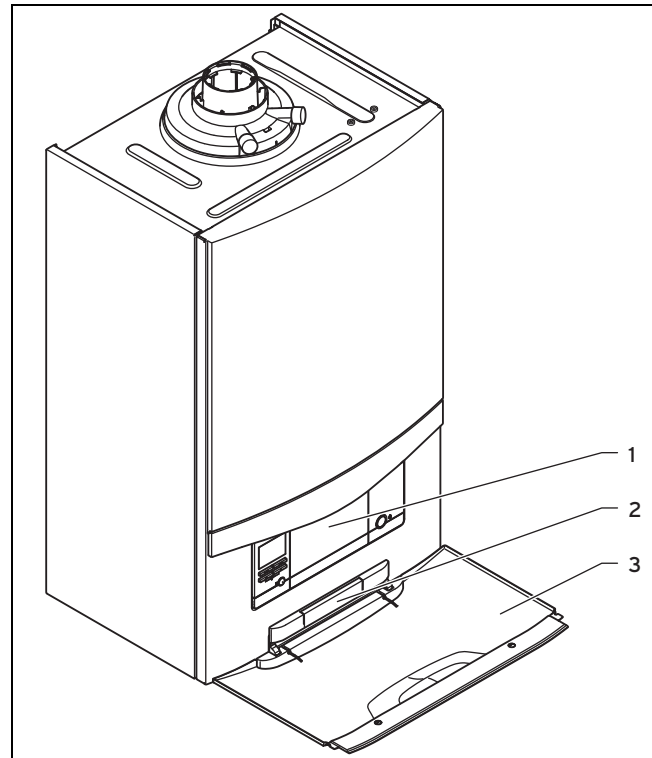

- | | | | |
|---|----------------|---|---|
| 1 | Bedienelemente | 2 | Schild mit Seriennummer auf der Rückseite |
| | | 3 | Frontklappe |

3.2 Bedienelemente

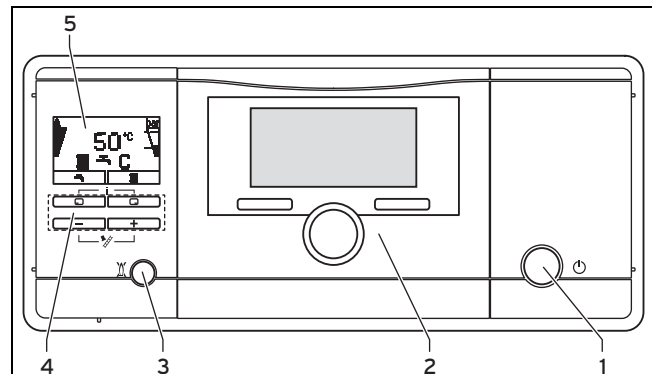

- | | | | |
|---|------------------------|---|--------------|
| 1 | Ein-/Austaste | 4 | Bedientasten |
| 2 | Einbauregler (Zubehör) | 5 | Display |
| 3 | Taste Entstörung | | |

3 Produktbeschreibung

3.2.1 Bedienfeld

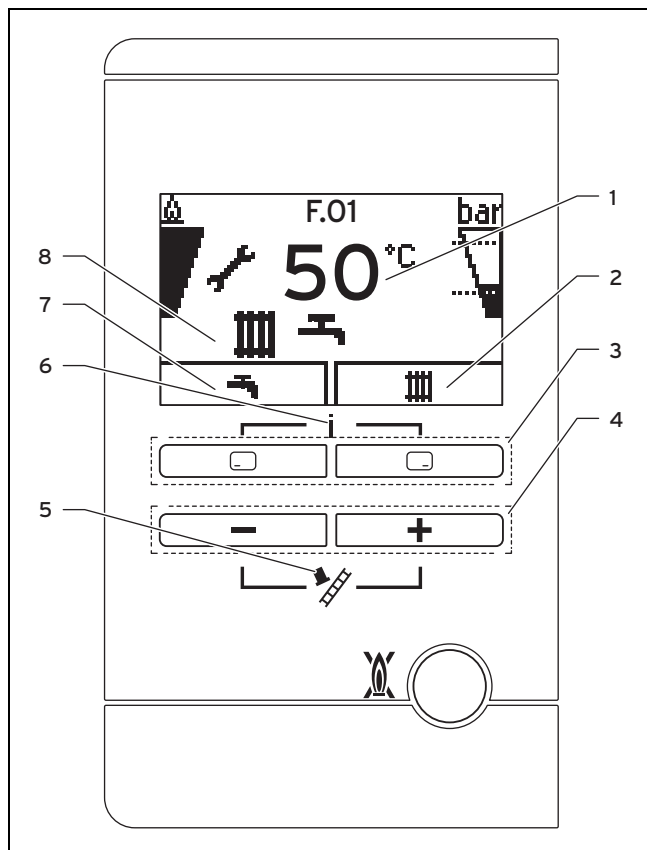

- | | | | |
|---|---|---|--|
| 1 | Aktuelle Heizungs-
vorlauf-temperatur, Füll-
druck der Heizungs-
anlage, Betriebsart,
Fehlercode oder ergän-
zende Informationen | 4 | ⊖- und ⊕ -Taste |
| 2 | Aktuelle Belegung der
rechten Auswahl-taste | 5 | Schornstiefegerbetrieb
(nur für Schornstein-
feger!) |
| 3 | Linke und rechte Aus-
wahl-tasten | 6 | Zugang zum Menü für
Zusatzinfor-mationen |
| | | 7 | Aktuelle Belegung der
linken Auswahl-taste |
| | | 8 | Aktiver Betriebszustand |

3.3 Angezeigte Symbole



Symbol	Bedeutung	Erläuterung
	Ordnungsgemäßer Brennerbetrieb	Brenner an
	Momentaner Fülldruck der Heizungsanlage Die gestrichelten Linien markieren den zulässigen Bereich	– permanent an: Fülldruck im zulässigen Bereich – blinkt: Fülldruck außerhalb des zulässigen Bereich
	Warmwasserbereitung aktiv	– permanent an: Zapfbetrieb, bevor Brenner an – blinkt: Brenner an im Zapfbetrieb
	Heizbetrieb aktiv	– permanent an: Wärmeanforderung Heizbetrieb – blinkt: Brenner an im Heizbetrieb

Symbol	Bedeutung	Erläuterung
	Komfortbetrieb aktiv	– permanent an: Komfortbetrieb aktiv – blinkt: Komfortbetrieb aktiv, Brenner an
	Wartung erforderlich	Informationen zur Wartungsmeldung im „Live Monitor“
	Sommerbetrieb aktiv Heizbetrieb ist ausgeschaltet	
	Brennersperrzeit aktiv	Zur Vermeidung häufigen Ein- und Ausschaltens (erhöht die Lebensdauer des Produkts).
	Fehler im Produkt F.XX	Erscheint anstelle der Grundanzeige, ggf. erläuternde Klartextanzeige.

3.4 Angaben auf dem Typenschild

Das Typenschild ist werksseitig auf der Unterseite des Produkts angebracht.

Angabe auf dem Typenschild	Bedeutung
	→ Kap. „CE-Kennzeichnung“
	Anleitung lesen!
VC...	Vaillant Gas-Wandheizgerät für Heizung
VCW...	Vaillant Gas-Wandheizgerät für Heizung und Warmwasserbereitung
VCI...	Vaillant Gas-Wandheizgerät für Heizung und Warmwasserbereitung mit zusätzlichem Schichtladespeicher
..6/5-5	Leistung Brennwert/Produktgeneration-Ausstattung
ecoTEC plus	Produktbezeichnung
2E, G20 - 20 mbar (2,0 kPa)	Werksseitige Gasgruppe und Gasanschlussdruck
ww/jjjj	Produktionsdatum: Woche/Jahr
Kat.	Zugelassene Gaskategorien
Type	Zugelassene Gasgerätearten
PMS	Zulässiger Gesamtüberdruck Heizbetrieb
PMW	Zulässiger Gesamtüberdruck Warmwasserbereitung
T _{max.}	Max. Vorlauf-temperatur
ED 92/42	aktuelle Wirkungsgradrichtlinie mit 4* erfüllt
V Hz	Netzspannung und Netzfrequenz
W	max. elektrische Leistungsaufnahme
IP	Schutzart
	Heizbetrieb
	Warmwasserbereitung
P	Nennwärmeleistungsbereich

Angabe auf dem Typenschild	Bedeutung
Q	Wärmebelastungsbereich
D	Nennzapfmenge Warmwasser
	fachgerechte Entsorgung des Produkts
	Bar-Code mit Seriennummer, 7. bis 16. Ziffer = Artikelnummer des Produkts

3.5 Seriennummer

Die Seriennummer finden Sie auf einem Schild, das unten auf der Frontverkleidung des Produkts in einer Kunststoffflasche steckt.

3.6 CE-Kennzeichnung



Mit der CE-Kennzeichnung wird dokumentiert, dass die Produkte gemäß dem Typenschild die grundlegenden Anforderungen der einschlägigen Richtlinien erfüllen.

Die Konformitätserklärung kann beim Hersteller eingesehen werden.







3.7 DVGW-Zeichen





Mit dem DVGW-Zeichen wird dokumentiert, dass die Produkte gemäß dem Typenschild alle Anforderungen der DVGW VP 112 (Prüfgrundlage der Deutschen Vereinigung des Gas- und Wasserfaches e. V. zur Erteilung des DVGW-Qualitätszeichens) erfüllen.

4 Betrieb

4.1 Bedienkonzept

Bedienelement	Funktion
	<ul style="list-style-type: none"> – Warmwassertemperatur einstellen – Aktivierung einer Betriebsart abbrechen – Änderung eines Einstellwertes abbrechen – Eine Auswahlebene höher gelangen
	<ul style="list-style-type: none"> – Heizungsvorlauftemperatur einstellen – Anlagendruck ablesen – Aktivierung des Komfortbetriebs – Betriebsart aktivieren – Einstellwert bestätigen – Eine Auswahlebene tiefer gelangen
 +  gleichzeitig	– Menü aufrufen
 oder 	<ul style="list-style-type: none"> – Einstellwert verringern oder erhöhen – Menüeinträge scrollen

Die aktuelle Funktion der Tasten  und  wird im Display angezeigt.

Einstellbare Werte werden immer blinkend dargestellt.

Die Änderung eines Wertes müssen Sie immer bestätigen. Erst dann wird die neue Einstellung gespeichert. Mit  können Sie jederzeit einen Vorgang abbrechen.

4.2 Grundanzeige

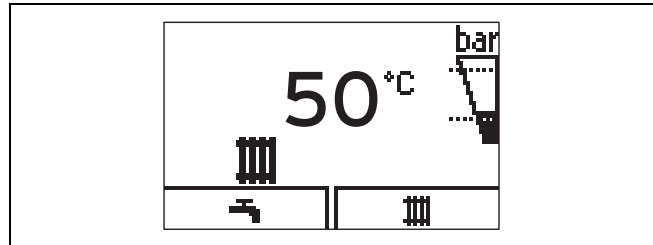

Die Grundanzeige zeigt den aktuellen Zustand des Produkts. Wenn Sie eine Auswahltaste drücken, dann wird im Display die aktivierte Funktion angezeigt.

Welche Funktionen zur Verfügung stehen, ist davon abhängig, ob ein Regler an das Produkt angeschlossen ist.



Sie wechseln in die Grundanzeige zurück, indem Sie:

-  drücken und so die Auswahlebenen verlassen
- länger als 15 Minuten keine Taste betätigen.

Wenn eine Fehlermeldung vorliegt, dann wechselt die Grundanzeige zur Fehlermeldung.

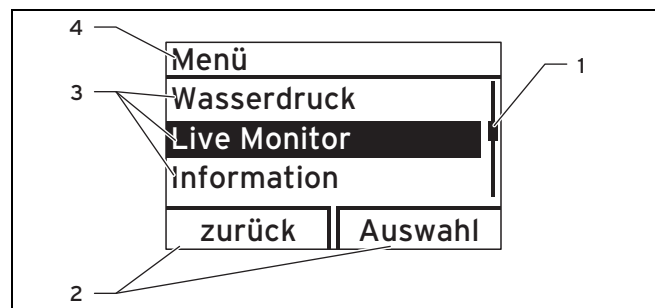
4.3 Menüdarstellung



- | | | | |
|---|--|---|---------------------------------|
| 1 | Laufleiste | 3 | Listeneinträge der Auswahlebene |
| 2 | Aktuelle Belegung Tasten  und  . | 4 | Name der Auswahlebene |

Eine Übersicht der Menüstruktur finden Sie im Anhang. Betreiberbene – Übersicht (→ Seite 12)

4.4 Bedienebenen

Das Produkt hat zwei Bedienebenen.

Die Bedienebene für den Betreiber zeigt die Informationen an und bietet Einstellmöglichkeiten, die keine speziellen Vorkenntnisse erfordern.

Die Bedienebene für den Fachhandwerker ist mit einem Code geschützt.

4 Betrieb

4.5 Schrankartige Verkleidung

Eine schrankartige Verkleidung des Produkts unterliegt entsprechenden Ausführungsvorschriften.

Falls Sie eine schrankartige Verkleidung für Ihr Produkt wünschen, wenden Sie sich an einen Fachhandwerksbetrieb. Verkleiden Sie auf keinen Fall eigenmächtig das Produkt.

4.6 Absperreinrichtungen öffnen

1. Lassen Sie sich von dem Fachhandwerker, der das Produkt installiert hat, die Lage und Handhabung der Absperreinrichtungen erklären.
2. Öffnen Sie den Gasabsperrhahn bis zum Anschlag.
3. Öffnen Sie die Wartungshähne im Vorlauf und Rücklauf der Heizungsanlage.

Bedingungen: Produkt mit integrierter Warmwasserbereitung oder angeschlossenem Warmwasserspeicher

- ▶ Öffnen Sie das Kaltwasser-Absperrventil.

4.7 Produkt in Betrieb nehmen

- ▶ Nehmen Sie das Produkt nur dann in Betrieb, wenn die Verkleidung vollständig geschlossen ist.

4.8 Produkt einschalten

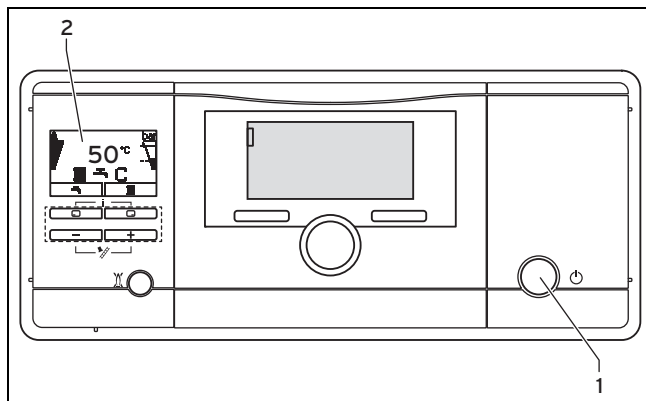

- ▶ Drücken Sie die Ein-/Austaste (1).
 - ◁ Im Display erscheint (2) die „Grundanzeige“ (→ Seite 7).

4.9 Heizungsvorlauftemperatur einstellen

1. Drücken Sie ().
- ◁ Im Display erscheint der Sollwert der Heizungsvorlauftemperatur.



Hinweis

Der Fachhandwerker hat möglicherweise die maximal mögliche Temperatur angepasst.

Bedingungen: Kein Regelgerät angeschlossen

- ▶ Stellen Sie mit oder die gewünschte Heizungsvorlauftemperatur ein.
- ▶ Bestätigen Sie mit .

Bedingungen: Regelgerät angeschlossen

- ▶ Stellen Sie die maximal mögliche Heizungsvorlauftemperatur am Produkt ein.
- ▶ Bestätigen Sie mit .
- ▶ Stellen Sie die gewünschte Heizungsvorlauftemperatur am Regelgerät ein (→ Betriebsanleitung Regelgerät).

4.10 Warmwassertemperatur einstellen

1. Drücken Sie ().
- ◁ Im Display wird die eingestellte Warmwassertemperatur blinkend angezeigt.

Bedingungen: Kein Regelgerät angeschlossen

- ▶ Ändern Sie die Warmwassertemperatur mit oder .
- ▶ Bestätigen Sie mit .

Bedingungen: Regelgerät angeschlossen

- ▶ Stellen Sie mit die maximal mögliche Warmwassertemperatur am Produkt ein.
- ▶ Bestätigen Sie mit .
- ▶ Stellen Sie die gewünschte Warmwassertemperatur am Regelgerät ein (→ Betriebsanleitung Regelgerät).

4.11 Komfortbetrieb ein- und ausschalten



Hinweis

Der Komfortbetrieb liefert sofort warmes Wasser in der gewünschten Temperatur, ohne dass Sie eine Aufheizzeit abwarten müssen.

1. Drücken Sie ().
2. Drücken Sie ().
- ◁ Im Display wird blinkend **Comf. on** oder **Comf. off** angezeigt.
3. Aktivieren bzw. deaktivieren Sie den Komfortbetrieb mit oder .
4. Bestätigen Sie die Änderung mit .
- ◁ Wenn Sie den Komfortbetrieb aktiviert haben, dann erscheint in der Grundanzeige das Symbol „C“. Wenn Sie den Komfortbetrieb deaktiviert haben, dann erlischt in der Grundanzeige das Symbol „C“.

4.12 Schichtladespeicher aktivieren

Gültigkeit: Produkt mit integrierter Warmwasserbereitung und Schichtladespeicher

Um einen zusätzlich angeschlossenen Schichtladespeicher **actoSTOR** zu aktivieren, müssen Sie die Speicherladung an Ihrem Produkt einschalten.

- ▶ Aktivieren Sie hierzu den Komfortbetrieb (Komfortbetrieb (→ Seite 8)).
 - ◁ Das Symbol „C“ erscheint im Display.
- ▶ Stellen Sie die Warmwassertemperatur ein.

Bedingungen: Speicherladung eingeschaltet

- Warmwassertemperatur: 50 ... 65 °C



Gefahr! Verbrühungsgefahr!

Die Produkte sind mit einer automatischen Funktion Legionellenschutz ausgestattet: Wenn die Temperatur im Schichtladespeicher für 24 Stunden unter 50 °C sinkt, dann wird der Speicher einmalig auf 70 °C aufgeheizt.

- ▶ Beachten Sie, dass das Wasser beim Zapfen sehr heiß sein kann.





- ▶ Wenn Sie die Funktion „Legionellenschutz“ abschalten wollen, dann fragen Sie hierzu einen Fachhandwerker.
- ▶ Wenn Sie die Speicherladung ausschalten wollen, dann deaktivieren Sie den Komfortbetrieb, „Komfortbetrieb ein- und ausschalten (→ Seite 8)“.

Bedingungen: Speicherladung ausgeschaltet

- Warmwassertemperatur: 35 ... 65 °C
- ◁ Der Speicher wird nicht auf Temperatur gehalten. Wenn Sie Wasser zapfen, schaltet sich das Produkt ein und arbeitet in diesem Fall nur als Durchlaufwassererwärmer.





4.13 Produktfunktionen ausschalten

4.13.1 Heizbetrieb ausschalten (Sommerbetrieb)

- Um den Heizbetrieb auszuschalten, die Warmwasserbereitung aber weiterhin in Betrieb zu lassen, drücken Sie  (III).
 - ◁ Im Display erscheint der Wert der Heizungsvorlauf-temperatur.
- Stellen Sie die Heizungsvorlauf-temperatur mit  auf **off**.
- Bestätigen Sie mit .
 - ◁ Der Heizbetrieb ist ausgeschaltet..
 - ◁ Im Display erscheint das Symbol .

4.13.2 Warmwasserbereitung ausschalten

Gültigkeit: Produkt mit Warmwasserbereitung durch externen Warmwasserspeicher

- Um die Speicherladung abzuschalten und den Heizbetrieb weiterhin in Funktion zu lassen, drücken Sie  ().
 - ◁ Im Display wird die eingestellte Warmwassertemperatur blinkend angezeigt.
- Stellen Sie die Warmwassertemperatur mit  auf **off**.
- Bestätigen Sie mit .
 - ◁ Die Speicherladung ist ausgeschaltet.
 - ◁ Nur die Frostschutzfunktion für den Speicher ist aktiv.

4.14 Richtigen Fülldruck der Heizungsanlage sicherstellen

4.14.1 Fülldruck der Heizungsanlage prüfen



Hinweis

Für einen einwandfreien Betrieb der Heizungsanlage muss der Fülldruck bei kalter Heizungsanlage zwischen 0,1 MPa und 0,2 MPa (1,0 bar und 2,0 bar) bzw. zwischen den beiden gestrichelten Linien in der Balkenanzeige liegen.

Wenn sich die Heizungsanlage über mehrere Stockwerke erstreckt, dann kann ein höherer Fülldruck der Heizungsanlage erforderlich sein. Fragen Sie hierzu einen Fachhandwerker.

Zusätzlich erscheint nach ca. einer Minute das Symbol .

Wenn der Fülldruck der Heizungsanlage unter 0,05 MPa (0,5 bar) sinkt, dann schaltet das Produkt ab. Im Display erscheinen abwechselnd die Fehlermeldung **F.22** und der aktuelle Fülldruck.

- Drücken Sie zweimal .
 - ◁ Im Display erscheinen die Werte des aktuellen Fülldrucks sowie des minimalen und des maximalen Fülldrucks.
- Prüfen Sie den Fülldruck im Display.

1 / 2
Anlagendruck: 0,1 ... 0,2 MPa (1,0 ... 2,0 bar)
Der Fülldruck liegt im vorgesehenen Druckbereich.

2 / 2
Fülldruck: < 0,08 MPa (< 0,80 bar)

 - ▶ Befüllen Sie die Heizungsanlage. (→ Seite 9)
 - ◁ Wenn Sie ausreichend Heizwasser nachgefüllt haben, erlischt die Anzeige nach 20 Sekunden von selbst.

4.14.2 Heizungsanlage befüllen



Vorsicht!

Risiko von Sachschäden durch stark kalkhaltiges, stark korrosives oder mit Chemikalien versetztes Heizwasser!

Ungeeignetes Leitungswasser schädigt Dichtungen und Membranen, verstopft wasser-durchströmte Bauteile im Produkt und in der Heizungsanlage und führt zu Geräuschen.

- ▶ Füllen Sie die Heizungsanlage nur mit geeignetem Heizwasser.
- ▶ Fragen Sie in Zweifelsfällen hierzu einen Fachhandwerker.

- Fragen Sie einen Fachhandwerker, wo sich der Füllhahn befindet.
- Verbinden Sie den Füllhahn mit der Heizwasserversorgung, so wie der Fachhandwerker es Ihnen erklärt hat.
- Öffnen Sie alle Heizkörperventile (Thermostatventile) der Heizungsanlage.
- Öffnen Sie die Heizwasserversorgung.

5 Störungsbehebung

5. Drehen Sie den Füllhahn langsam auf und füllen Sie so lange Wasser nach, bis der erforderliche Fülldruck erreicht ist.
6. Schließen Sie die Heizwasserversorgung.
7. Entlüften Sie alle Heizkörper.
8. Prüfen Sie den Fülldruck im Display.
9. Füllen Sie ggf. nochmals Wasser nach.
10. Schließen Sie den Füllhahn.
11. Kehren Sie in die Grundanzeige zurück. (→ Seite 7)

4.15 Heizungsanlage vor Frost schützen

4.15.1 Frostschutzfunktion



Vorsicht!

Risiko von Sachschäden durch Frost!

Die Durchströmung der gesamten Heizungsanlage kann mit der Frostschutzfunktion nicht gewährleistet werden, so dass Teile der Heizungsanlage einfrieren und somit beschädigt werden können .

- ▶ Stellen Sie sicher, dass während einer Frostperiode die Heizungsanlage in Betrieb bleibt und alle Räume auch während Ihrer Abwesenheit ausreichend temperiert werden.



Hinweis

Damit die Frostschutzeinrichtungen aktiv bleiben, sollten Sie Ihr Produkt über den Regler ein- und ausschalten, falls ein Regler installiert ist.

Wenn die Heizungsvorlauftemperatur bei eingeschalteter Ein-/Austaste unter 5 °C absinkt, dann geht das Produkt in Betrieb und heizt das umlaufende Wasser sowohl auf der Heizungs- als auch auf der Warmwasserseite (wenn vorhanden) auf ca. 30 °C auf.

4.15.2 Heizungsanlage entleeren

Bei sehr langen Abschaltzeiten kann der Frostschutz durch vollständiges Entleeren der Heizungsanlage und des Produkts sichergestellt werden.

- ▶ Wenden Sie sich dazu an einen Fachhandwerker.

5 Störungsbehebung

5.1 Störung erkennen und beheben

- ▶ Wenn Störungen auftreten, dann gehen Sie gemäß der Tabelle im Anhang vor.
Störungsbehebung (→ Seite 13)
- ▶ Wenn Sie die Störung mit den angegebenen Maßnahmen nicht beheben können oder Fehlermeldungen (**F.xx**) auftreten, dann wenden Sie sich an einen Fachhandwerker.

5.2 Statuscodes (Live Monitor) aufrufen

- ▶ Drücken Sie gleichzeitig und .
Statuscodes – Übersicht (→ Seite 12)
- ◀ Im Display wird der aktuelle Betriebszustand (Statuscode) angezeigt.

6 Pflege und Wartung

6.1 Wartung

Voraussetzung für dauernde Betriebsbereitschaft und –sicherheit, Zuverlässigkeit und hohe Lebensdauer des Produkts sind eine jährliche Inspektion und eine zweijährliche Wartung des Produkts durch einen Fachhandwerker.

6.2 Produkt pflegen



Vorsicht!

Risiko von Sachschäden durch ungeeignete Reinigungsmittel!

- ▶ Verwenden Sie keine Sprays, keine Scheuermittel, Spülmittel, Lösungsmittel- oder chlorhaltigen Reinigungsmittel.

- ▶ Reinigen Sie die Verkleidung mit einem feuchten Tuch und etwas lösungsmittelfreier Seife.

6.3 Wartungsmeldungen ablesen

Wenn das Symbol im Display angezeigt wird, dann ist eine Wartung des Produkts notwendig.

Das Produkt befindet sich nicht im Fehlermodus, sondern läuft weiter.

- ▶ Wenden Sie sich dazu an einen Fachhandwerker.
- ▶ Wenn gleichzeitig der Wasserdruck blinkend angezeigt wird, dann füllen Sie lediglich Heizwasser nach.

6.4 Kondensatablaufleitung und Ablauftrichter prüfen

Kondensatablaufleitung und Ablauftrichter müssen stets durchlässig sein.

- ▶ Kontrollieren Sie regelmäßig Kondensatablaufleitung und Ablauftrichter auf Mängel, insb. auf Verstopfungen.

In Kondensatablaufleitung und Ablauftrichter dürfen keine Hindernisse zu sehen oder zu fühlen sein.

- ▶ Wenn Sie Mängel feststellen, dann lassen Sie sie von einem Fachhandwerker beheben.

7 Außerbetriebnahme

7.1 Produkt vorübergehend außer Betrieb nehmen



Vorsicht!

Risiko von Sachschäden durch Frost!

Frostschutz- und Überwachungseinrichtungen sind nur aktiv, wenn keine Trennung vom Stromnetz vorliegt, das Produkt über die Ein-/Austaste eingeschaltet und der Gasabsperrhahn geöffnet ist.

- ▶ Nehmen Sie das Produkt nur dann vorübergehend außer Betrieb, wenn kein Frost zu erwarten ist.

- ▶ Nehmen Sie das Produkt nur dann vorübergehend außer Betrieb, wenn kein Frost zu erwarten ist.
- ▶ Drücken Sie die Ein-/Austaste.
 - ◁ Das Display erlischt.
- ▶ Schließen Sie bei längerer Außerbetriebnahme (z. B. Urlaub) den Gasabsperrhahn und bei Kombiprodukten zusätzlich das Kaltwasser-Absperrventil.

7.2 Produkt endgültig außer Betrieb nehmen

- ▶ Lassen Sie das Produkt von einem Fachhandwerker endgültig außer Betrieb nehmen.

8 Recycling und Entsorgung

- ▶ Überlassen Sie die Entsorgung der Verpackung dem Fachhandwerker, der das Produkt installiert hat.



Wenn das Produkt mit diesem Zeichen gekennzeichnet ist:

- ▶ Entsorgen Sie das Produkt in diesem Fall nicht über den Hausmüll.
- ▶ Geben Sie stattdessen das Produkt an einer Sammelstelle für Elektro- oder Elektronik-Altgeräte ab.



Wenn das Produkt Batterien enthält, die mit diesem Zeichen gekennzeichnet sind, dann können die Batterien gesundheits- und umweltschädliche Substanzen enthalten.

- ▶ Entsorgen Sie die Batterien in diesem Fall an einer Sammelstelle für Batterien.

9 Garantie und Kundendienst

9.1 Garantie

Herstellergarantie gewähren wir nur bei Installation durch einen anerkannten Fachhandwerksbetrieb.

Dem Eigentümer des Geräts räumen wir diese Herstellergarantie entsprechend den Vaillant Garantiebedingungen ein. Garantiarbeiten werden grundsätzlich nur von unserem Werkskundendienst ausgeführt. Wir können Ihnen daher etwaige Kosten, die Ihnen bei der Durchführung von Arbeiten an dem Gerät während der Garantiezeit entstehen, nur dann erstatten, falls wir Ihnen einen entsprechenden Auftrag erteilt haben und es sich um einen Garantiefall handelt.

9.2 Kundendienst

Vaillant Werkskundendienst: 018 06 99 91 50 (20 Cent/Anruf aus dem deutschen Festnetz, aus dem Mobilfunknetz max. 60 Cent/Anruf.)

Anhang

Anhang

A Betreiberebene – Übersicht

Einstellebene	Werte		Einheit	Schrittweite, Auswahl	Werkseinstellung
	min.	max.			
Wasserdruck →					
Wasserdruck	aktueller Wert		bar		
Live Monitor →					
Status	aktueller Wert				
Information →					
Kontaktdaten	Telefonnummer				
Serialnummer	permanenter Wert				
Displaykontrast	aktueller Wert			1	25
	15	40			
Grundeinstellungen →					
Sprache	aktuelle Sprache		Deutsch, English, French, Italian, Danish, Dutch, Spanish, Turkish, Hungarian, Russian, Ukrainian, Swedish, Norwegian, Czech, Polish, Slovakian, Romanian, Slovenian, Portugese, Serbian		English
Resets →					
Reset Sperrzeit	aktueller Wert		min		

B Statuscodes – Übersicht

Hier nicht aufgeführte Statuscodes sind in der Installationsanleitung ersichtlich.

Statuscode	Bedeutung
Anzeigen im Heizbetrieb	
S.00	Heizung kein Wärmebedarf
S.02	Heizbetrieb Pumpenvorlauf
S.03	Heizbetrieb Zündung
S.04	Heizbetrieb Brenner an
S.06	Heizbetrieb Gebläsenachlauf
S.07	Heizbetrieb Pumpennachlauf
S.08	Heizung Restsperrzeit xx Minuten
Anzeigen im Warmwasserbetrieb	
S.10	Warmwasser-Anforderung durch Flügelradensor
S.14	Warmwasserbetrieb Brenner an
Anzeigen im Komfortbetrieb (Produkt mit integrierter Warmwasserbereitung) oder im Speicherbetrieb (Produkt mit Warmwasserbereitung durch externen Warmwasserspeicher)	
S.20	Warmwasser-Anforderung
S.22	Warmwasserbetrieb Pumpenvorlauf
S.24	Warmwasserbetrieb Brenner an
Andere Anzeigen	
S.31	kein Wärmebedarf Sommerbetrieb
S.34	Heizbetrieb Frostschutz
S.46	Komfortsicherungsbetrieb Flammenverlust Kleinstlast

C Störungsbehebung

Störung	Ursache	Maßnahme
Produkt geht nicht in Betrieb: – Kein warmes Wasser – Heizung bleibt kalt	Der bauseits installierte Gasabsperrhahn und/oder der Gasabsperrhahn am Produkt ist geschlossen.	Öffnen Sie beide Gasabsperrhähne.
	Die Stromversorgung im Gebäude ist unterbrochen.	Prüfen Sie die Sicherung im Gebäude. Das Produkt schaltet sich bei Wiederkehr der Netzspannung automatisch ein.
	Das Produkt ist ausgeschaltet.	Schalten Sie das Produkt ein (→ Kap. „Produkt einschalten“).
	Die Heizungsvorlauftemperatur ist zu niedrig eingestellt oder in der Einstellung Heizung aus und/oder die Warmwassertemperatur ist zu niedrig eingestellt.	Stellen Sie die Heizungsvorlauf- und Warmwassertemperatur (→ Kap. „Heizungsvorlauftemperatur einstellen“ / → Kap. „Warmwassertemperatur einstellen“) ein.
	Der Anlagendruck ist nicht ausreichend. Wassermangel in der Heizungsanlage (Fehlermeldung: F.22).	Befüllen Sie die Heizungsanlage (→ Kap. „Heizungsanlage befüllen“).
	Es befindet sich Luft in der Heizungsanlage.	Lassen Sie Ihren Fachhandwerker die Heizungsanlage entlüften.
	Nach drei erfolglosen Zündversuchen schaltet das Produkt auf Störung (Fehlermeldung: F.28).	Drücken Sie die Entstörtaste eine Sekunde lang. Das Produkt startet erneut einen Zündversuch. Wenn Sie die Zündstörung nicht mit drei Entstörversuchen beheben können, dann wenden Sie sich an einen Fachhandwerker.
Warmwasserbereitung störungsfrei; Heizung geht nicht in Betrieb.	Externes Regelgerät ist nicht richtig eingestellt.	Stellen Sie das externe Regelgerät richtig ein (→ Betriebsanleitung Regelgerät).

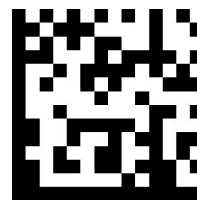

0020216809_00 ■ 07.05.2015

Vaillant Deutschland GmbH & Co.KG

Berghauser Str. 40 ■ D-42859 Remscheid

Telefon 021 91 18-0 ■ Telefax 021 91 18-28 10

Vaillant Profi-Hotline 018 06 99 91 20 (20 Cent/Anruf aus dem deutschen Festnetz, aus dem Mobilfunknetz max. 60 Cent/Anruf.) ■ Vaillant Werkskundendienst 018 06 99 91 50 (20 Cent/Anruf aus dem deutschen Festnetz, aus dem Mobilfunknetz max. 60 Cent/Anruf.)

info@vaillant.de ■ www.vaillant.de

© Diese Anleitungen, oder Teile davon, sind urheberrechtlich geschützt und dürfen nur mit schriftlicher Zustimmung des Herstellers vervielfältigt oder verbreitet werden.